

Oneal

AUDIO

Multiuse

Om2000sl

Om2000slbt

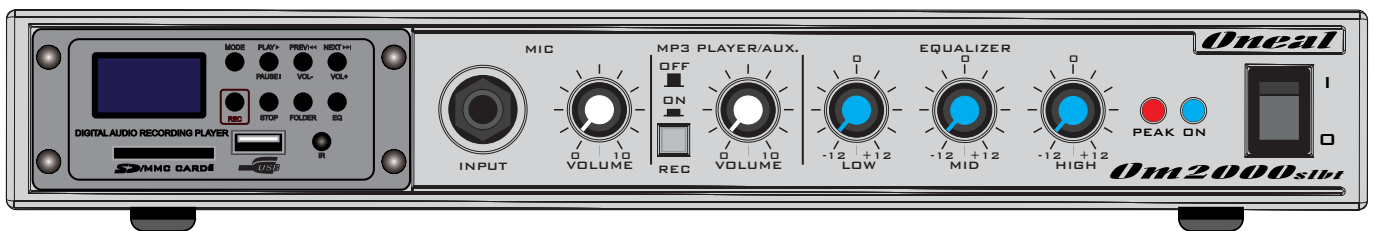
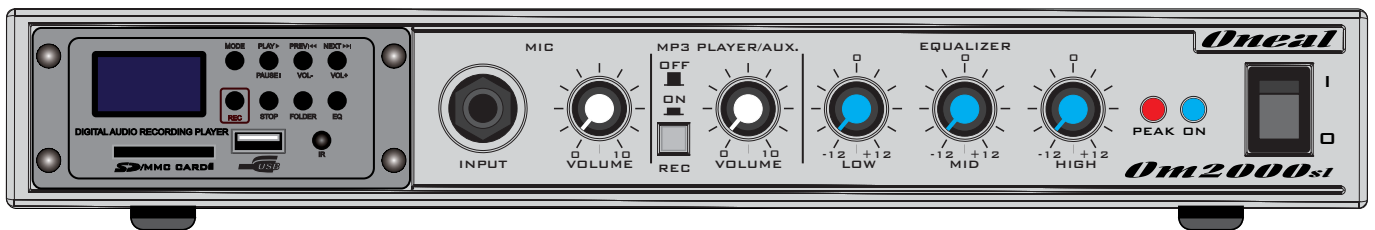

MANUAL DE INSTRUÇÕES
E
CERTIFICADO DE GARANTIA

**OLÁ.
SEJA BEM VINDO!!!**

Parabéns pela aquisição de um produto da marca ONEAL. Nossos produtos são fabricados de acordo com as normas mais rígidas de controle de qualidade em equipamentos de som no mundo. Temos certeza que este aparelho lhe dará o máximo em satisfação e tranquilidade, pois, trabalhamos com o máximo de seriedade para isto. Antes de instalar seu aparelho, leia com atenção este manual e guarde-o para futuras consultas.

APRESENTAÇÃO.

Os cabecotes ONEAL modelos Om2000sl e Om2000slbt, foram projetados dentro do que há de mais rigoroso e atual em componentes, medições e testes em áudio. Possui os seguintes recursos em seu painel frontal: 1 entrada para microfone (Mic) com controle de volume individual; Tecla Rec; controle de volume para entrada auxiliar RCA Cd/Dvd (Cd Player, Dvd, Mp3-4 etc.); MP3/WMA Player com rádio FM e Função REC, porta USB, entrada para cartão SD; Bluetooth (Apenas no modelo OM2000slbt); Controles de graves, médios e agudos; LED indicador de clip. Possui no seu painel traseiro: Chave seletora de voltagem 120/220V.; porta fusível; entrada auxiliar RCA (Cd Player, Dvd, Mp3-4 etc.); bornes para conexão de caixas; borne para conexão de antena FM. O modelo OM2000sl tem resposta plana desde 10Hz à 70KHz, com níveis extremamente baixos de ruídos e distorção harmônica, proporcionando áudio puro, limpo e de alta fidelidade.

Sentimos-nos imensamente recompensados pela aquisição e na confiança depositada em nosso trabalho, que é extremamente sério e profissional.

ÍNDICE.

APRESENTAÇÃO.....	01
ÍNDICE.....	02
CONTEÚDO DA EMBALAGEM.....	02
PRECAUÇÕES.....	02
CONHECENDO SEU APARELHO.....	03
PAINEL FRONTAL.....	03/04/05
PAINEL TRASEIRO.....	03
INSTRUÇÕES DE INSTALAÇÕES.....	06
EXEMPLO DE LIGAÇÃO.....	07
ESPECIFICAÇÕES.....	08

CONTEÚDO DA EMBALAGEM

- 01 (uma) peça do aparelho adquirido;
- 01 (uma) antena FM;
- 01 (um) controle remoto;
- 01 (um) par de fusíveis (maior amperagem para 120V e o menor para 220V);
- Manual de instruções;
- Cartão de Garantia.

PRECAUÇÕES

- Abra a embalagem e confira o conteúdo conforme descrito acima, se não encontrar todos os itens, informe imediatamente a transportadora ou seu revendedor, pois este problema possivelmente ocorreu no armazenamento ou no transporte;
- Toda a embalagem deve ser guardada para se necessário no futuro, possa servir para o transporte do aparelho;
- Antes de ligar este aparelho, certifique-se que a chave seletora (120V/220V) que se encontra no painel traseiro esteja de acordo com a rede elétrica local;
- Todos aparelhos da ONEAL saem de fábrica pré-ajustados em 220V. Jamais use este aparelho se houver fortes oscilações na rede local. A queima do aparelho por ligação em tensão incorreta ou oscilações de rede não será coberta pela garantia;
- Observe atentamente as especificações dos fusíveis e jamais os troque por outros de valores diferentes;
- Antes de ligar o aparelho à tomada, observe se os volumes estão fechados e a chave on/off desligada;
- Faça todas as conexões com o aparelho desligado;
- Para ligar o aparelho siga os seguintes passos:
 - A) Certifique-se se todos os volumes estão fechados;
 - b) Conecte-o à tomada;
 - c) Ligue a chave on/off;
 - d) Abra lentamente os volumes.
- Para desligar, inverta o procedimento;
- Todos os cabos e conectores de entrada e saída devem ser de boa qualidade, pois estes são os que apresentam o maior número de problemas e queimas em sistemas de áudio;
- Para conectar ou desconectar os cabos, segure-os somente pelos conectores com o aparelho desligado;
- Nunca ligue o aparelho com umidade ou se o mesmo estiver molhado;
- Transporte o aparelho somente em sua embalagem original, evite também qualquer tipo de impacto que possa avariá-lo;
- Nunca abra ou deixe pessoas não autorizadas tentar repará-lo. Quando necessário, procure a Assistência Técnica mais próxima ou ligue para seu revendedor, se não for solucionado seu problema, entre em contato direto com a fábrica;
- Não use qualquer tipo de solvente para limpá-lo, utilize somente pano seco e macio.

PAINEL FRONTAL

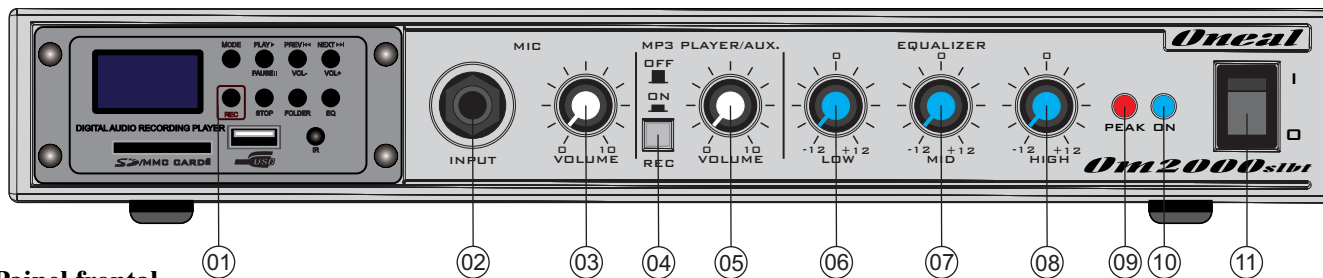

Painel frontal

- 01 - Mp3 Player com rádio FM, leitor de cartão SD, USB para Pendrive e Bluetooth (Bluetooth somente no modelo Om2000slbt) (ver funções pág. 5);
- 02 - Entrada para microfone (MIC);
- 03 - Controle de Volume do microfone;
- 04 - Tecla para Gravação (REC): para a utilização do recurso de gravação do módulo Mp3/WMA Player essa tecla deve estar pressionada;
- 05 - Controle de Volume do Mp3 Player e entrada auxiliar;
- 06 - Controle de Graves (LOW);
- 07 - Controle de Médios (MID);
- 08 - Controle de Agudos (HIGH);
- 09 - Led Vermelho (PEAK): indica clip, isto é, quando este led começar acender, o sinal de saída do aparelho estará começando a saturar (distorcer). Rápidas piscadas podem acontecer, mas jamais poderão ser constantes as piscadas mais longas. Nesse caso deve-se abaixar o volume da fonte de sinal ou então do amplificador.
- 10 - Led indicador de ligado (ON);
- 11 - Chave liga/desliga (ON/OFF);

PAINEL TRASEIRO

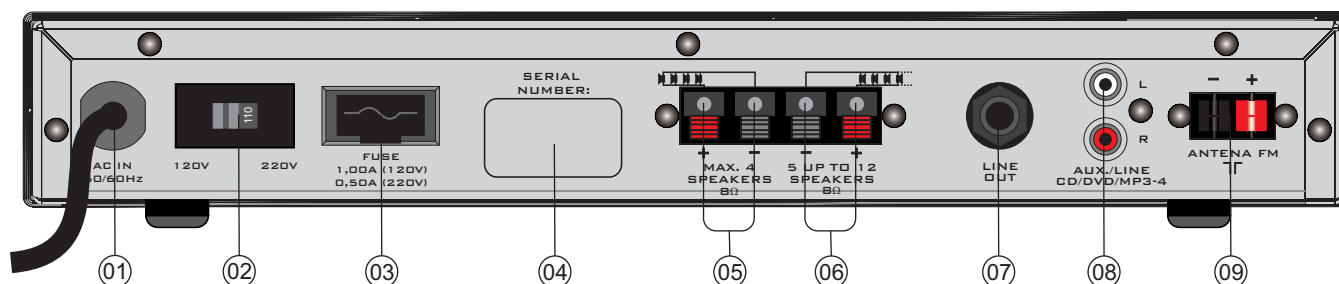

Painel traseiro

- 01 - Cabo de energia: Certifique-se da tensão local antes de conectar o aparelho.
- 02 - Chave seletora de tensão elétrica de entrada 120V/220V. **ATENÇÃO!** Esta chave serve para selecionar a tensão de entrada que o aparelho será usado, podendo ser comutada em 120V ou 220V. Nunca ajuste sua tensão enquanto o aparelho estiver ligado ou conectado à tomada. Todos aparelhos da ONEAL saem da fábrica pré-ajustados em 220V. Se o aparelho estiver em 220V e for ligado à rede 120V, o áudio ficará distorcido e a potência de saída ficará seriamente comprometida. Se o aparelho estiver em 120V e for conectado à rede 220V, possivelmente ocorrerá queima do fusível. Caso o fusível seja trocado por outro de maior amperagem, certamente provocará a queima do aparelho;
- 03 - Fusível de proteção: Este fusível protege seu aparelho contra variações de rede ou algum problema interno. Se ao ligar o aparelho o LED azul não acender, troque o fusível pelo sobressalente que acompanha o aparelho, caso o problema persista, procure uma assistência técnica autorizada. Jamais substitua este fusível por outro com amperagem diferente;
- 04 - Número de série;
- 05 - Saída de potência para até no máximo 4 caixas (8Ω cada caixa);
- 06 - Saída de potência para uso de 5 à 12 caixas (8Ω cada caixa);
- 07 - Saída de linha (Line Out.): Esta saída serve para ligar o cabeçote em outro amplificador ou em uma mesa de som;
- 08 - Entrada Auxiliar CD/DVD/MP3-4;
- 09 - Conectores para antena FM;

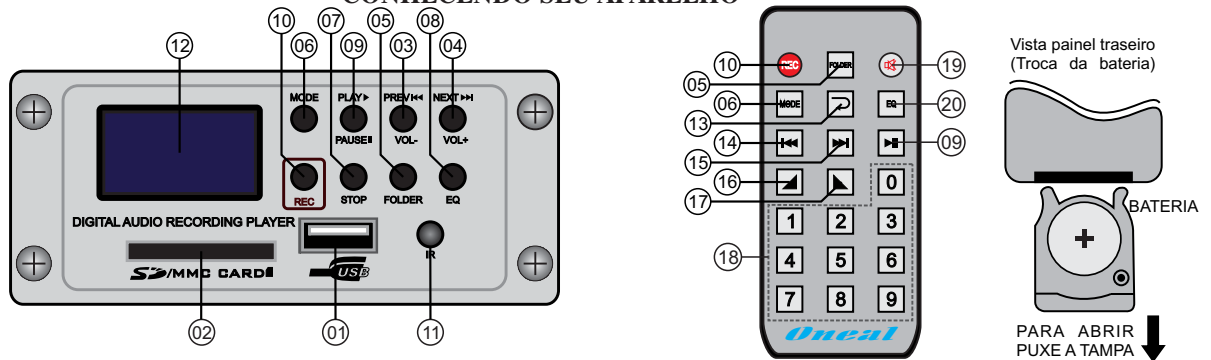

- 01 - Entrada para dispositivo de armazenamento de dados USB (PenDrive, Mp3-4 Player);
- 02 - Entrada para cartão SD;
- 03 - Tecla Voltar (PREV). Quando pressionada, retorna a faixa de áudio MP3/WMA (ou rádio FM) anterior;
Quando pressionada por mais de 3 segundos, pode ser usada como volume - ;
Após pressionada a tecla folder (item 05) poderá ser utilizada na busca da pasta anterior.
- 04 - Tecla avançar (NEXT). Quando pressionada, avança para a próxima faixa de áudio MP3/WMA/WAV (Ou Rádio FM).
Quando pressionada por mais de 3 segundos, pode ser usada como volume + ;
Após pressionada a tecla folder (item 05) poderá ser utilizada na busca da próxima pasta.
- 05 - Tecla Folder. Quando pressionada, poderão ser visualizadas no display as pastas de música do dispositivo USB ou cartão SD, onde poderão ser selecionadas pressionando as teclas PREV (item 3-14) ou a tecla NEXT (item 4-15). Para reproduzir a pasta selecionada e pressionar a tecla PLAY.
- 06 - Tecla MODE. Pressionando esta tecla, será selecionado o modo de reprodução, FM, USB, SD , Bluetooth (somente no modelo Om2000slbt) ou LINE IN;
- 07 - Tecla STOP. Pressionando essa tecla será interrompida a reprodução de áudio dos dispositivos USB e SD.
- 08 - Tecla EQ (equalizações) e PLAY MODE (Repeat) : Para os dispositivos USB e Cartão SD a equalização pode ser alterada para os modos NORMAL, JAZZ, ROCK, POP, e CLASSIC;
Em modo USB ou cartão SD, quando pressionada por mais de 3 segundos, tem a função de escolha do modo de reprodução, repeat ALL, repeat FOLDER, repeat SINGLE e repeat RANDOM;
- 09 - Tecla PLAY/PAUSE/SCAN FM: Em modo SD ou USB, quando pressionada irá parar a reprodução de áudio, quando pressionada novamente, continuará a reprodução do áudio. Em modo FM quando pressionada , fará a busca automática das estações de rádio que ficarão memorizadas e poderão ser selecionadas pressionando as teclas voltar e avançar (item 3 e 4);
- 10 - Tecla REC - Pressionando essa tecla em modo Line IN (item 6) será gravado o áudio das entradas MIC, LINE , AUX diretamente no pendrive ou cartão SD em formato de áudio WAV. Quando pressionada mais uma vez irá reproduzir a faixa gravada (função replay). Para utilizar esta função também deve estar pressionada a tecla para gravação (item 9 pág. 3). A função REC também funcionará em modo FM.
- 11 - Sensor do controle remoto.
- 12 - Display LCD ;
- 13 - Tecla PLAY MODE (Repeat). Em modo USB ou cartão SD, quando pressionada por mais de 3 segundos, tem a função de escolha do modo de reprodução, repeat ALL, repeat FOLDER, repeat SINGLE e repeat RANDOM;
- 14 - Tecla Voltar (PREV). Quando pressionada, retorna a faixa de áudio MP3/WMA anterior;
Após pressionada a tecla folder (item 05) poderá ser utilizada na busca da pasta anterior.
- 15 - Tecla avançar (NEXT). Quando pressionada, avança para a próxima faixa de áudio MP3/WMA.
Após pressionada a tecla folder (item 05) poderá ser utilizada na busca da próxima pasta.
- 16 - Tecla Volume - .
- 17 - Tecla Volume + .
- 18 - Teclas numéricas: Em modo SD ou USB, quando pressionado um número ou uma combinação de números, passará diretamente para a faixa de áudio correspondente armazenada no cartão SD ou Pendrive.
Em modo FM com a combinação dos números poderá ir diretamente a estação de rádio desejada.
- 19 - Tecla Mute. Pressionado essa tecla, será cancelado o áudio em qualquer modo a ser reproduzido;
- 20 - Tecla EQ (equalizações) : Para os dispositivos USB e Cartão SD a equalização pode ser alterada para os modos NORMAL, JAZZ, ROCK, POP, e CLASSIC;

- MODO Bluetooth (Apenas no modelo Om2000slbt).

Quando utilizado no modo Bluetooth, poderá ser pareado ao seu telefone celular ou dispositivo Bluetooth a ser utilizado como reprodutor de áudio. Para usar esta função, consulte o manual de seu telefone celular para fazer a busca do dispositivo, que aparecerá com o nome Oneal.

Será possível a conexão de apenas um dispositivo Bluetooth e o seu alcance é de 10 metros sem obstáculos, também dependendo do alcance do dispositivo Bluetooth a ser usado;

Obs1: Caso o dispositivo Bluetooth solicite uma senha, digite 0000.

Obs2: *Depois de inserir os arquivos Mp3/WMA no dispositivo de armazenamento de áudio (pendrive, cartão SD, MP3-4 Player, etc...), use um bom antivírus atualizado, para verificar o dispositivo, pois vírus podem impedir o funcionamento do Mp3 Player.

*Os dispositivos devem estar sem bloqueio para execução de arquivos, da mesma forma que os arquivos Mp3 inseridos devem estar em perfeitas condições de reprodução, caso contrário podem ocasionar falhas na reprodução.

INSTRUÇÕES DE INSTALAÇÕES

Procure instalar seu aparelho conforme indicado nas páginas 6 e 7, pois seu bom funcionamento depende da sua ligação correta. A ventilação do Om2000sl é composta de entradas de ar em sua parte superior e inferior, nunca deixe nada que possa obstruir a passagem de ar tanto embaixo como em cima do aparelho.

A temperatura ambiente não poderá exceder 50°C (cinquenta graus centígrados), caso isso ocorra, deverá ser providenciado ar condicionado. Nunca aplique nas entradas de um amplificador, um sinal proveniente da saída amplificada de outro aparelho, isto certamente ocasionará a destruição dos circuitos de entrada.

CONFIGURAÇÃO DE LIGAÇÃO DOS CONECTORES NA CONFECCÃO DOS CABOS

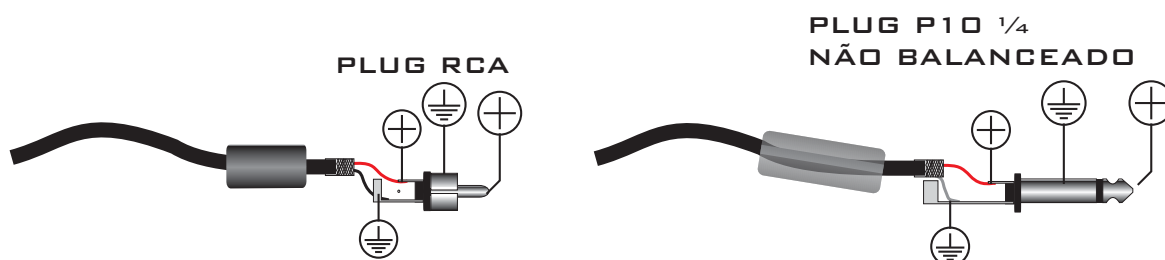

*Os conectores acima não acompanham o produto.

EXEMPLO DE LIGAÇÃO

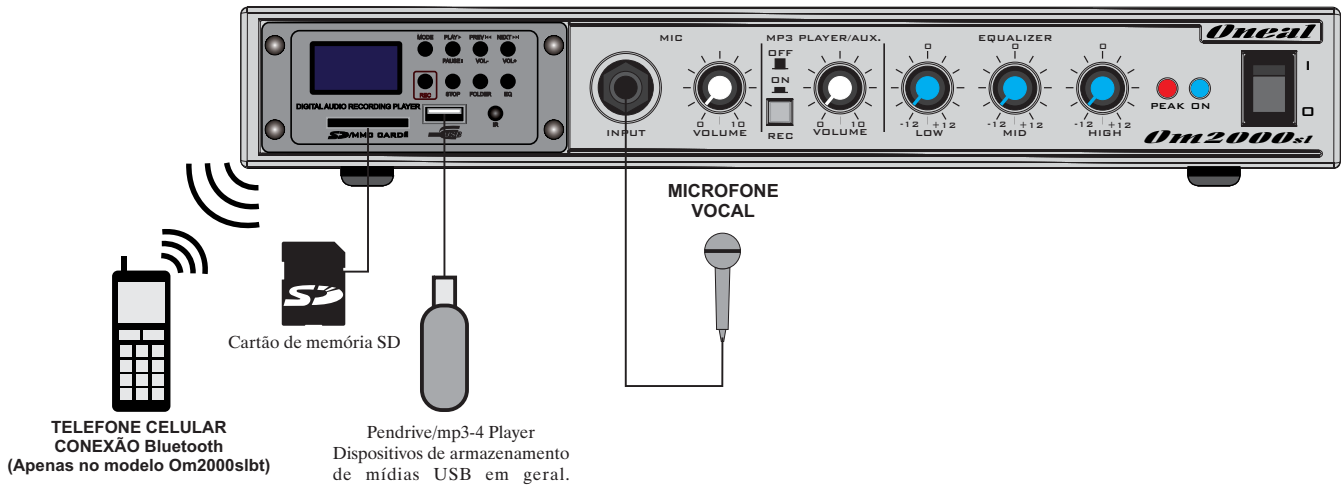

EXEMPLO DE LIGAÇÃO Até 4 Caixas Acústicas (8Ω cada caixa)

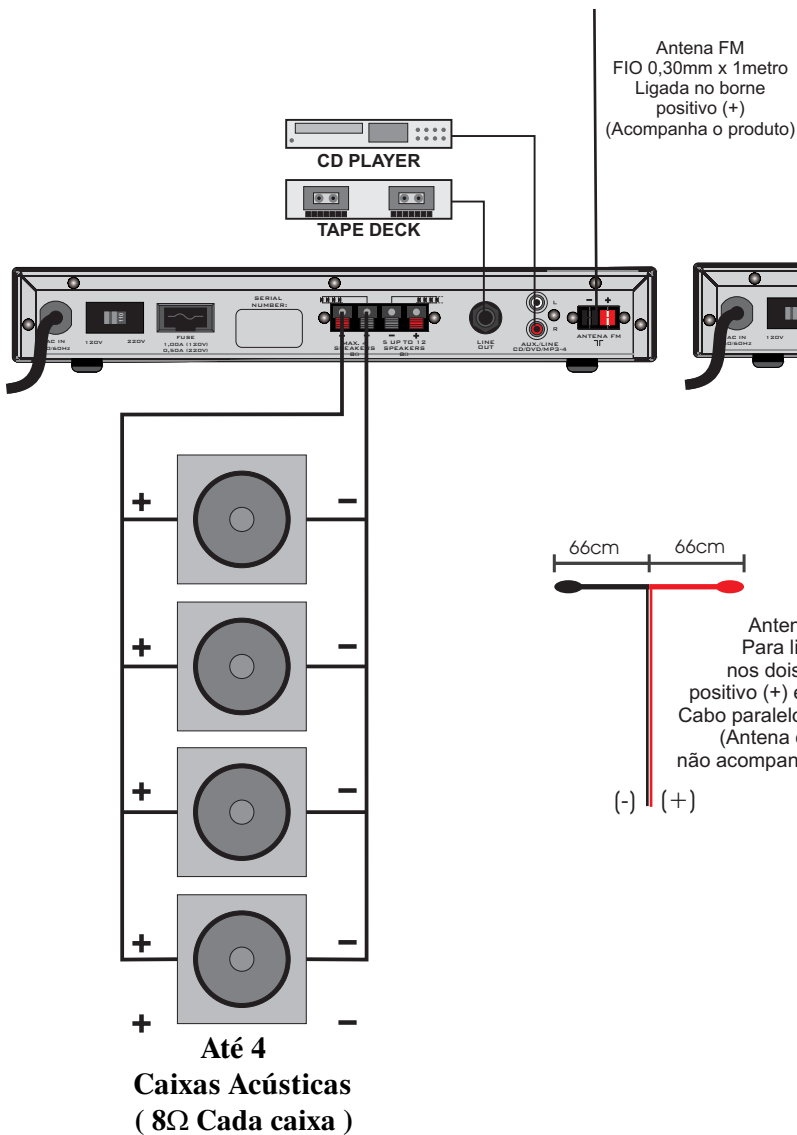

EXEMPLO DE LIGAÇÃO De 5 à 12 Caixas Acústicas (8Ω cada caixa)

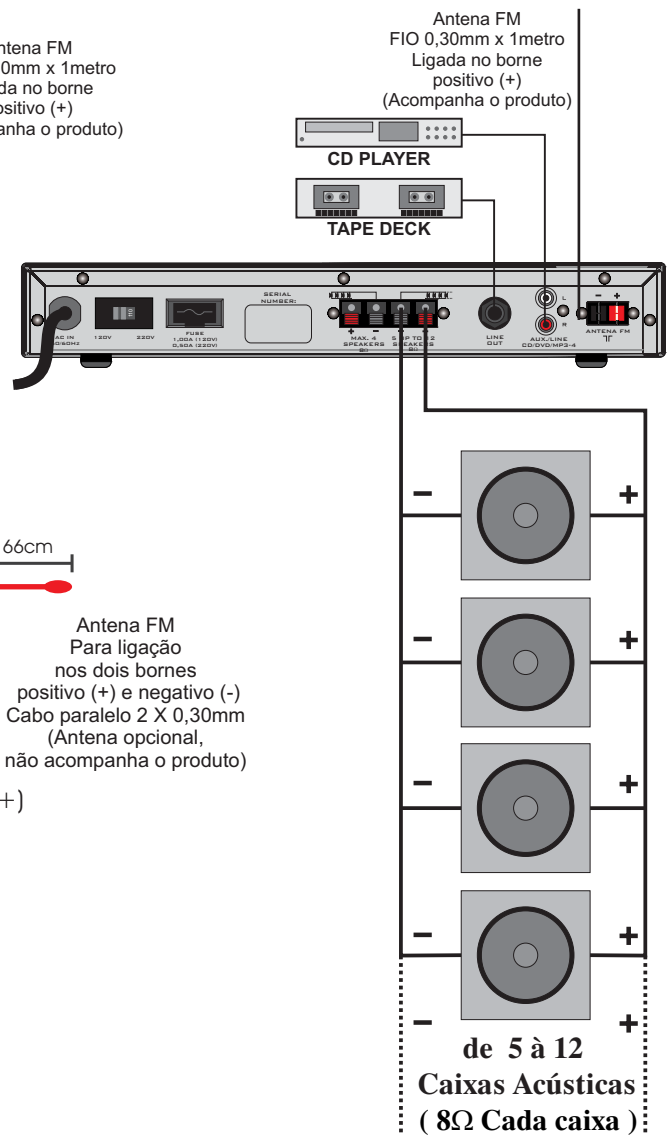

ESPECIFICAÇÕES**Om2000sl Om2000slbt**

SENSIBILIDADE DE ENTRADA (MIC)	5mV	5mV
SENSIBILIDADE DE ENTRADA (CD/TAPE)	300mV	300mV
NÍVEL DE SAÍDA (LINE OUT)	200mV	200mV
CONTROLE DE GRAVES (LOW)	+/-12dB 60Hz	+/-12dB 60Hz
CONTROLE DE MÉDIOS (MID)	+/-12dB 2,5KHz	+/-12dB 2,5KHz
CONTROLE DE AGUDOS (HIGH)	+/-12dB 15KHz	+/-12dB 15KHz
POTÊNCIA RMS	60W	60W
POTÊNCIA MUSICAL	120W	120W
DISTORÇÃO HARMÔNICA (THD) -3dB	<0,03%	<0,03%
FATOR DE AMORTECIMENTO	>115	>115
RESPOSTA DE FREQUÊNCIA	10Hz à 70KHz	10Hz à 70KHz
CONSUMO MÁXIMO (W)	77W	77W
MP3/WMA PLAYER COM FM E DISPLAY	SIM	SIM
FUNÇÃO DE GRAVAÇÃO	SIM	SIM
FUNÇÃO Bluetooth	NÃO	SIM
TENSÃO DE REDE	120/220	120/220
CLASSE	AB	AB
ALTURA	55mm	55mm
LARGURA	340mm	340mm
PROFUNDIDADE	200mm	200mm
PESO LÍQUIDO	2,35Kg	2,35Kg

ADVERTÊNCIA!

ESTE APARELHO PROPAGA ONDAS
SONORAS ACIMA DE 85 DECIBÉIS
PODENDO CAUSAR DANOS AUDITIVOS.

NR 15 - Anexo 1



Obs: Devido às buscas e investimentos constantes que a ONEAL faz em tecnologia e desenvolvimento para melhoria de seus produtos, as especificações aqui constadas poderão ser modificadas sem prévio aviso.

ADVERTÊNCIA!

ESTE APARELHO PROPAGA ONDAS
SONORAS ACIMA DE 85 DECIBÉIS
PODENDO CAUSAR DANOS AUDITIVOS.

NR 15 - Anexo 1



CERTIFICADO DE GARANTIA

INSTRUÇÕES PARA UM BOM USO

- Antes de ligar este aparelho, leia com bastante atenção o manual do proprietário, pois nele encontrará respostas para a maioria de suas dúvidas;

Com o bom uso, temos a certeza que nossos aparelhos lhe proporcionarão excelentes resultados bem como tranquilidade, satisfação e confiança, pois todos nossos produtos são testados durante horas nos mais severos regimes antes de serem aprovados para o mercado. Por isso temos certeza que quando você comprar um aparelho da marca ONEAL, estará adquirindo um dos equipamentos mais confiáveis do mercado.

INFORMAÇÕES E NORMAS SOBRE A GARANTIA

A ONEAL garante este produto contra eventuais defeitos de fabricação pelo prazo de 06 (seis) meses a contar da data de emissão da Nota Fiscal de compra para o primeiro adquirente.

Todas as peças mecânicas externas como: Pintura, Cabos, gabinetes, knobs e partes plásticas, possuem somente garantia legal de 90 dias, contados à partir da data de emissão da Nota Fiscal de compra para o primeiro adquirente.

Ao constatar qualquer defeito, o consumidor deverá procurar o posto de assistência técnica autorizada mais próximo. Somente o assistente técnico autorizado poderá examinar e reparar o produto. Ou entre em contato em um de nossos canais de contato do website www.oneal.com.br (destino: Assistência técnica) ou pelo e-mail assistenciatecnica@oneal.com.br.

Durante o prazo de garantia as peças e os componentes eventualmente defeituosos serão substituídos gratuitamente, bem como a mão de obra.

Gastos com transporte e entrega quando forem enviados aos nossos serviços autorizados para assistência técnica serão por conta e risco do comprador.

1. Excluem-se da garantia as hipóteses a seguir expressas:

- Acidentes da natureza;
- Defeitos decorrentes do desgaste natural do produto;
- A negligência e o mau uso pelo instalador / consumidor;
- Se o defeito for ocasionado por intervenção de pessoa não capacitada para a instalação ou não autorizada pelo fabricante para o reparo do produto;
- Se o produto for ligado à rede elétrica com voltagem imprópria;
- Se o produto tiver sofrido avarias durante o transporte, descargas elétricas, inundações, exposição a umidade ou qualquer outro resultante de caso fortuito, ou força maior;
- Trilhas de placas e potenciômetros quebrados.
- Queima de alto falante por excesso de distorção (mau uso)
- Corrosão, ferrugem, maresia, umidade ou líquidos derramados no aparelho.

2. Esta garantia fica anulada quando:

- O cartão de garantia não for preenchido corretamente e nem enviado à fábrica ou ao revendedor autorizado no prazo máximo de 15 (quinze) dias a partir da data da compra;
- Expirar o período normal de validade da garantia;
- O cartão de garantia for alterado, deformado ou rasurado por qualquer motivo;
- Qualquer parte deste equipamento for alterada sem a permissão ou conhecimento da fábrica;
- O aparelho for aberto ou apresentar sinais que indiquem que o equipamento foi violado, modificado ou alterado por qualquer pessoa não autorizada pela fábrica;
- O número de série e/ou o lacre de garantia forem removidos ou alterados.

Atenção

A indústria não se responsabilizará caso aparelhos deixados nas lojas e revendedoras não forem encaminhados em prazo hábil à Assistência Técnica Autorizada, para que sejam efetuados os procedimentos de conserto e retornar no prazo total de trinta (30) dias ao consumidor.

A Oneal se responsabilizará somente após a abertura da ordem de serviços dos postos autorizados.

A Oneal reserva-se o direito de, a qualquer tempo, revisar, alterar ou descontinuar os produtos, inclusive as condições aqui descritas, sem que incorra qualquer responsabilidade ou obrigação para com a assistência técnica, revendedor, comprador ou terceiros

Oneal
AUDIO

www.oneal.com.br

V 1.3