

# *Oneal*

AUDIO

## *Audio Mixers*

*Omx12.8e*

*Omx16.8e*

*Omx24.8e*

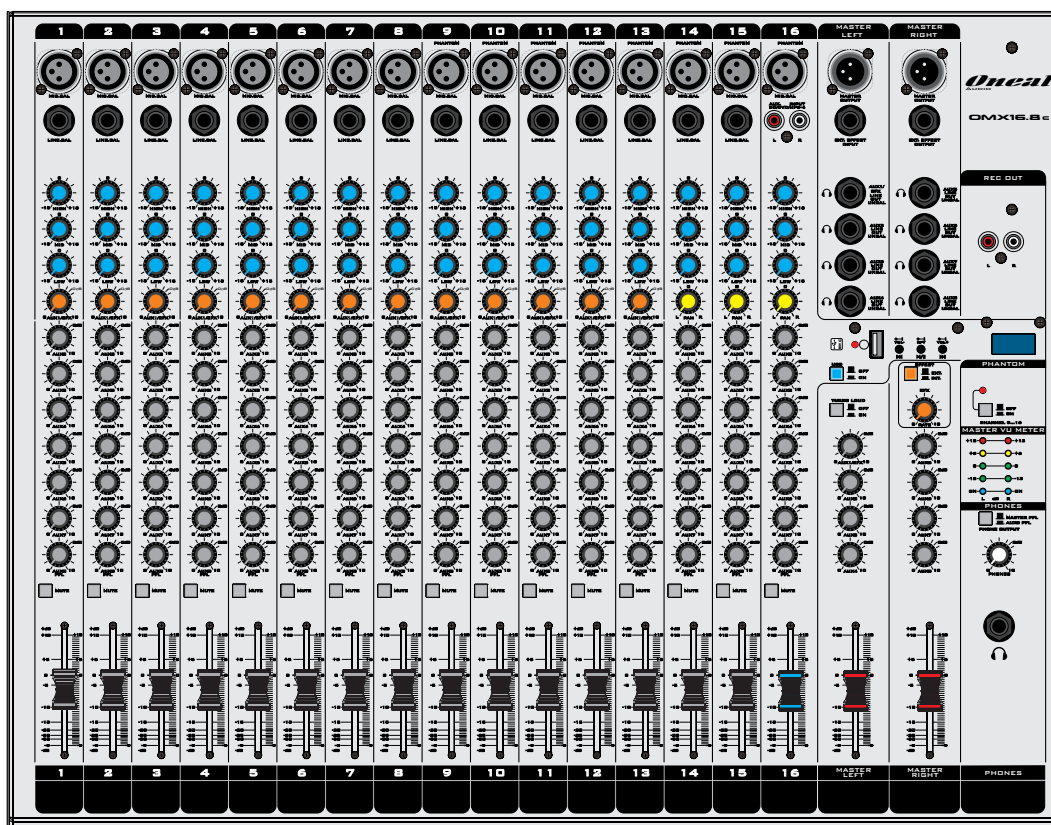

MANUAL DE INSTRUÇÕES  
E  
CERTIFICADO DE GARANTIA

**OLÁ.  
SEJA BEM VINDO!**

Parabéns pela aquisição de um produto da marca ONEAL. Nossos produtos são fabricados de acordo com as normas mais rígidas de controle de qualidade em equipamentos de som no mundo. Temos certeza que este aparelho lhe dará o máximo em satisfação e tranquilidade, pois trabalhamos com o máximo de seriedade para isto. Antes de instalar seu aparelho leia com atenção este manual e guarde-o para futuras consultas.

## **APRESENTAÇÃO**

Os mixers ONEAL modelos Omx12.8e, Omx16.8e e Omx24.8e foram projetados dentro do que há de mais rigoroso e atual em componentes, medições e testes em áudio. Possuem os seguintes recursos:

**-Canais** - Possuem entradas balanceadas XLR (fêmea) para microfone (Com Phantom Power nos canais 7 à 12 - OMX12.8e; Canais 9 à 16 - OMX16.8e e Canais 13 à 24 - OMX24.8e); entradas de linha P10 1/4 (Canal 12 - Omx12.8e, canal 16 - OMX16.8e e Canal 24 - Omx24.8e possuem RCA duplo ao invés de P10 1/4); controles de graves, médios e agudos; controle de volume auxiliar 1/ efeito (AUX1/EFX); controle de balanço PAN (somente nos canais 10, 11 e 12 - Omx12.8e; canais 14, 15 e 16 - OMX16.8e e Canais 22, 23 e 24 - Omx24.8e ao invés de AUX1/EFX); controles de volume para auxiliares 2 à 8 (auxiliar 8 (AUX8/PFL) também possui a função de pré escuta na saída para fone (phones)); Tecla Mute e controles de volume deslizante.

Os Canais 12 - Omx12.8e; canal 16 - OMX16.8e e Canal 24 - Omx24.8e possuem MP3/WMA Player com controle remoto e entrada USB.

**-Master-L e Master-R** - Possuem saídas balanceadas com conectores XLR (Macho); entrada para efeito externo (Ext. effect input) e saída para efeito externo (Ext. Effect output) possui também efeito interno com controle rate e tecla para seleção de efeito interno ou externo; saídas de linha auxiliares de 1 à 8 com controles de volume independentes. Saída auxiliar 1 (AUX1/EFX LINEOUT) pode ser utilizada como saída de efeito, (Todas as saídas auxiliares ( de 1 à 8) podem também, serem utilizadas com fones como pré escuta das saídas auxiliares ou como monitores); sistema de equalização Turbo Loud, enquanto a maioria dos mixers usam somente três equalizações (graves, médios e agudos), o sistema de equalização Turbo Loud trabalha reforçando frequências que agradam nossos ouvidos, dando a sensação de peso e brilho no som; Master V.U. Meter para Master L e R; controles de volume deslizantes.

Os mixers Omx12.8e, Omx16.8e e Omx24.8e possuem o recurso phantom power que pode ser habilitado pela chave phantom (Phantom power disponível nos canais 7 à 12 para Omx12.8e, nos canais 9 à 16 para Omx16.8e e canais 13 à 24 para Omx24.8e; saída RCA L & R para gravação; saída para fone (Phones) com controle de volume e tecla para seleção Master PFL ou Auxiliar 8 PFL.

Os mixers Omx12.8e, Omx16.8e e Omx24.8e têm excelente resposta, com níveis extremamente baixos de ruídos e distorção harmônica, proporcionando áudio puro, limpo e de alta fidelidade. Estes aparelhos foram construídos para atender usuários altamente exigentes, podendo ser usados para sonorizações de pequeno, médio e grande porte como auditórios, igrejas, cinemas, teatros, bandas, locadoras e em eventos corporativos.

Sentimos-nos imensamente recompensados pela aquisição e na confiança depositada em nosso trabalho, que é extremamente sério e profissional.

Boa leitura!

ÍNDICE.

APRESENTAÇÃO.....	01
ÍNDICE.....	02
CONTEÚDO DA EMBALAGEM.....	03
PRECAUÇÕES.....	03
CONHECENDO SEU APARELHO.....	04,05,06
INSTRUÇÕES DE INSTALAÇÃO.....	06
EXEMPLO DE LIGAÇÃO.....	07
ESPECIFICAÇÕES.....	09

## **CONTEÚDO DA EMBALAGEM**

- 01 (uma) peça do aparelho adquirido;
- 01 (um) controle remoto;
- Manual de instruções;
- Cartão de Garantia.

## **PRECAUÇÕES**

- Abra a embalagem e confira o conteúdo conforme descrito acima, se não encontrar todos os itens, informe imediatamente a transportadora ou seu revendedor, pois este problema possivelmente ocorreu no armazenamento ou no transporte;
- Toda a embalagem deve ser guardada para se necessário no futuro, possa servir para o transporte do aparelho;
- Antes de ligar este aparelho, certifique-se que a chave seletora que se encontra na fonte de alimentação esteja de acordo com a rede elétrica local;
- Todos os aparelhos da ONEAL saem de fábrica pré-ajustados em 220V. Jamais use este aparelho se houverem fortes oscilações na rede local. A queima do aparelho por ligação em tensão incorreta ou oscilações de rede não será coberta pela garantia;
- Antes de ligar o aparelho à tomada, observe se os volumes estão fechados e a chave on/off desligada;
- Faça todas as conexões com o aparelho desligado;
- Para ligar o aparelho, siga os seguintes passos:
  - a) Certifique-se que todos os volumes estão fechados;
  - b) Conecte-o à tomada;
  - c) Ligue a chave on/off;
  - d) Abra lentamente os volumes.
- Para desligar, inverta o procedimento;
- Todos os cabos e conectores de entrada e saída devem ser de boa qualidade, pois estes são os que apresentam o maior número de problemas e queimas em sistemas de áudio;
- Para conectar ou desconectar os cabos, segure-os somente pelos conectores com o aparelho desligado;
- Nunca ligue o aparelho com umidade ou se ele estiver molhado;
- Transporte o aparelho somente em sua embalagem original, evite também qualquer tipo de impacto que possa avariá-lo;
- Nunca abra ou deixe pessoas não autorizadas tentarem repará-lo. Quando necessário, procure a assistência técnica mais próxima ou ligue para seu revendedor, se não for solucionado seu problema, entre em contato direto com a fábrica;
- Não use qualquer tipo de solvente para limpá-lo, utilize somente pano seco e macio.

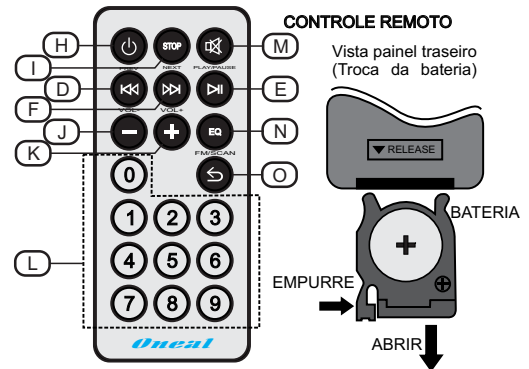
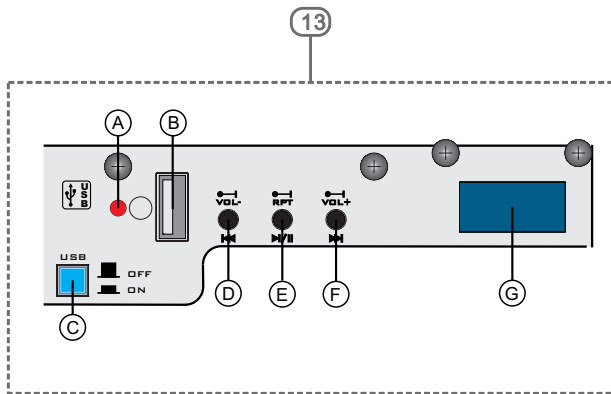
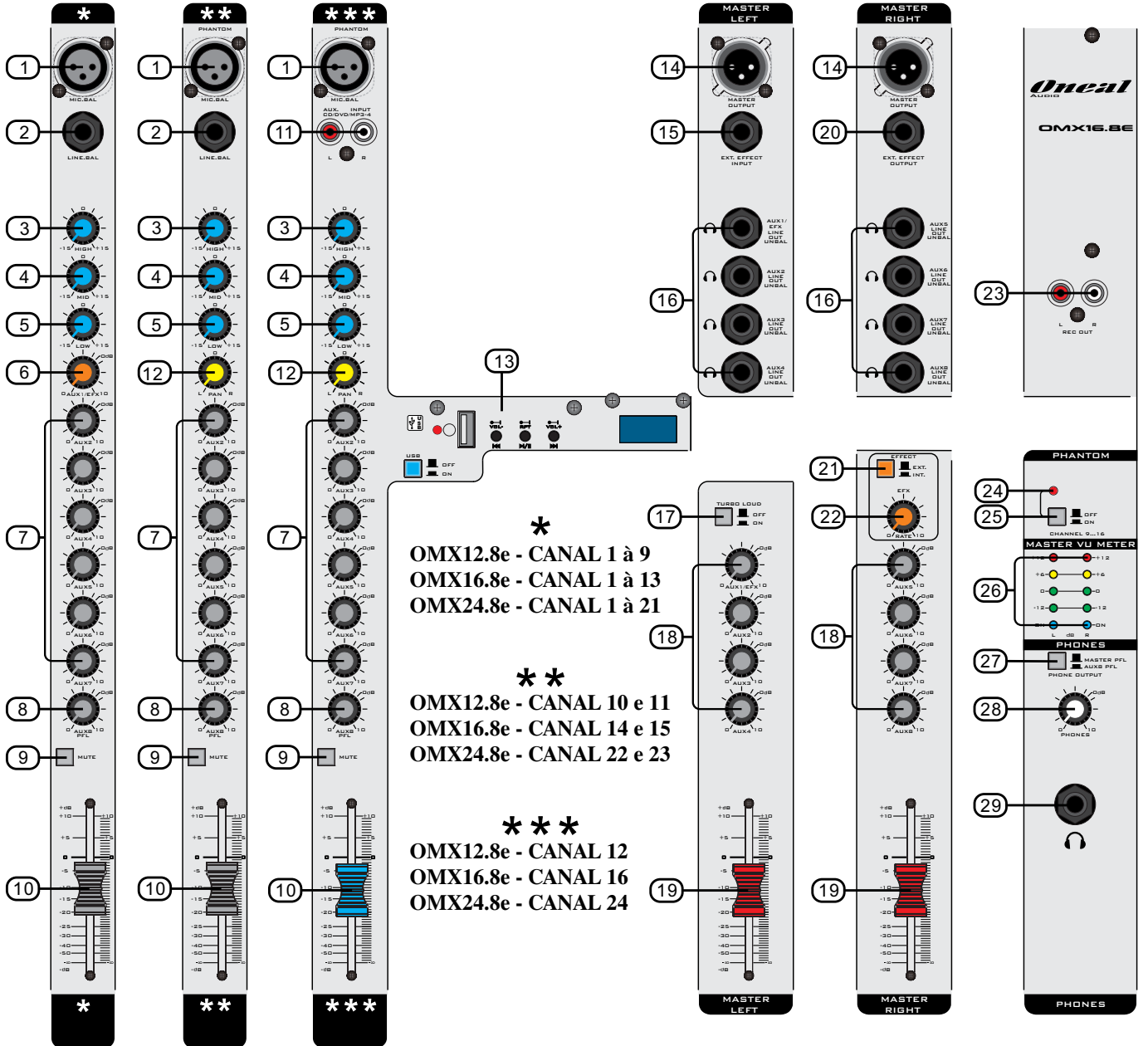

## PAINEL FRONTAL:

- 1- Entradas Balanceadas para microfone XLR Fêmea (MIC)
- 2- Entradas de linha P10 1/4" (LINE);
- 3- Controles de agudos (HIGH);
- 4- Controles de médios (MID);
- 5- Controles de graves (LOW);
- 6- Controle de volume Auxiliar 1 / Efeito (AUX1/EFX), individual por canal. Com este controle pode ser ajustado o volume do Auxiliar 1 ou o efeito interno ou externo no canal;
- 7- Controles de volume auxiliares 2 à 7;
- 8- Controle de volume auxiliar 8 / Pré-escuta (AUX8 / PFL) - Com esse controle é possível utilizar o auxiliar 8, ou o recurso de pré-escuta (PFL) do canal, na saída para fones;
- 9- Tecla Mute - pressionando essa tecla é possível cortar o áudio do canal desejado
- 10- Controle de volume deslizante individual por canal (VOLUME);
- 11- Entrada RCA para CD Player ou Tape Deck (CD/Tape Input - disponível apenas no último Canal);
- 12- Controle Pan - Com esse recurso, pode ser enviado o sinal de entrada para apenas a saída esquerda ou apenas a saída direita ou ambas as saídas;
- 13- Mp3 Player com leitor USB para Pendrive/mp3-4 Player e Bluetooth.
  - A - LED indicador de processamento de áudio USB
  - B - Entrada para dispositivo de armazenamento de dados USB (Pen drive, Mp3-4 Player).
  - C - Tecla USB Ligado / Desligado (ON / OFF).
  - D - Tecla Voltar, quando pressionada, retorna a faixa de áudio MP3 anterior. (Quando pressionada por mais de 3 segundos (●|) no mixer, pode ser usada como volume -).
  - E - Tecla Play/Pause para reprodução de áudios Mp3 inseridos no dispositivo de armazenamento de dados USB. (Quando pressionada por mais de 3 segundos (●|) no Mixer, pode ser usada como reprodução Repeat: Random; All; Single; Folder);
  - F - Tecla avançar quando pressionada, avança para a faixa de áudio Mp3/Wma seguinte (Quando pressionada por mais de 3 segundos (●|) no mixer, pode ser usada como volume +).
  - G - Display.
  - H - Tecla ON/OFF (Controle remoto)
  - I - Tecla STOP. Pressionando esta tecla, a reprodução USB será interrompida.
  - J - Volume - (Controle remoto)
  - K - Volume + (Controle remoto)
  - L - Teclas numéricas: Em modo USB, quando pressionado, um número ou uma combinação de números passará diretamente para a faixa de áudio correspondente armazenada no pendrive.
  - M - Tecla Mute.
  - N - Tecla de equalização
  - O - Tecla Return.
- 14- Saídas de áudio Master esquerdo (Master Left) e direito (Master Right);
- 15- Entrada de Efeito externo (EXT. EFFECT INPUT);
- 16- Saídas Auxiliares / phones de 1 à 8 não balanceadas.

-Atenção! Quando utilizar como saída de linha deve ser usado plugue P10 mono.  
Quando for utilizar como phones, utilizar P10 stereo.  
Auxiliar 1 também pode ser usada como insert efeito externo.
- 17- Tecla de acionamento do sistema de equalização Turbo Loud;
- 18- Controles de volume de Saídas Auxiliares 1 à 8.
- 19- Controles de volume Master esquerdo e direito (Master Left - Master Right);
- 20- Saída de efeito (EXT. EFFECT OUTPUT);
- 21- Tecla de seleção de efeito interno ou externo;
- 22- Controle de taxa do efeito (RATE);
- 23- Saída RCA para gravação (REC OUT);
- 24- Led Phantom Power - Este led, quando aceso, indica que a função phantom power está acionada.
- 25- Tecla para acionamento da função Phantom Power (para 50% dos canais sendo: OMX12.8e plus: 6 canais com Phantom; OMX16.8e plus: 8 canais com Phantom e OMX24.8e plus: 12 canais com Phantom);
- 26- Indicadores de nível de saída de sinal (VU de leds) master L e master R;
- 27- Tecla de seleção de origem de áudio a ser reproduzido nas saídas de fones - Master PFL/AUX8 PFL;
- 28- Controle de volume de saída de fones;
- 29- Saída para fones de ouvido (Phones);

## PAINEL TRASEIRO

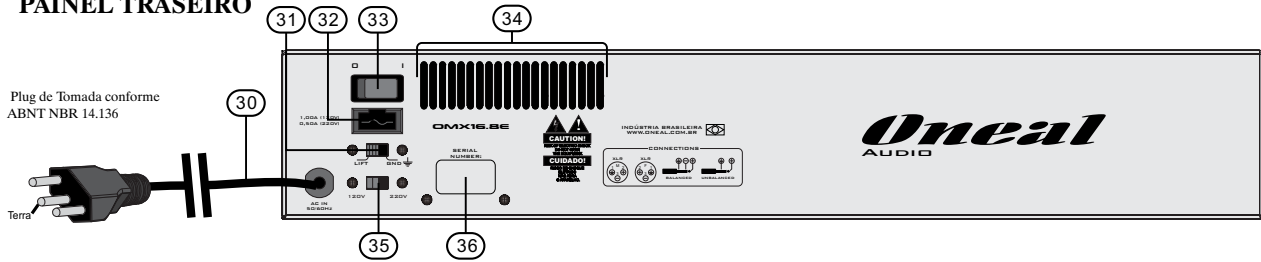

**30** - Cabo de energia:

**31** - Chave de aterramento Lift;

**32** - Fusível de proteção - Este fusível protege seu aparelho contra variações de rede ou algum problema interno. Se ao ligar o aparelho o Led não acender, troque o fusível pelo reserva que acompanha o aparelho, caso o problema persista, procure uma assistência técnica autorizada. Nunca substitua este fusível por outro de amperagem diferente.

**33** - Interruptor de energia - Quando pressionado na posição ligado, os LED's azuis do painel frontal se acenderão.

**34** - Saída de ar.

**35** - Chave seletora de voltagem 120/220V - **ATENÇÃO!** Esta chave serve para selecionar a tensão de rede que o aparelho será utilizado, 120V ou 220V. Nunca ajuste esta chave se o aparelho estiver ligado ou conectado à rede elétrica; - Todos os aparelhos Oneal saem da fábrica pré-ajustados para rede de 220V. Certifique-se da tensão de rede local antes de conectar o aparelho. Se o aparelho estiver com a chave para 220V e for ligado a 120V, o áudio ficará distorcido. Se estiver com a chave para 120V e for ligado a rede de 220V, ocorrerá danos à componentes internos e a queima do fusível;

**36** - Número de série;

## INSTRUÇÕES DE INSTALAÇÃO

1 - Quando o ambiente estiver muito úmido ou sujo, preferencialmente não utilize o aparelho. Caso necessário mude-o para um local mais seco e limpo;

2 - A temperatura ambiente não poderá exceder 50°C (cinquenta graus centígrados), caso isso ocorra, deverá ser providenciado ar condicionado;

3 - Nunca aplique nas entradas do mixer um sinal proveniente da saída de um amplificador, isto certamente ocasionará a destruição dos circuitos de entrada.

## CONFIGURAÇÃO DE LIGAÇÃO DOS CONECTORES NA CONFEÇÃO DOS CABOS

PLUG P10 1/4 BALANCEADO (P10 STEREO)

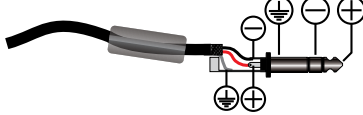

PLUG P10 1/4 NÃO BALANCEADO (P10 MONO)

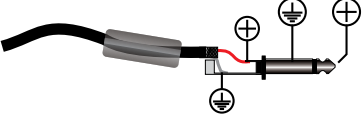

PLUG XLR MACHO BALANCEADO

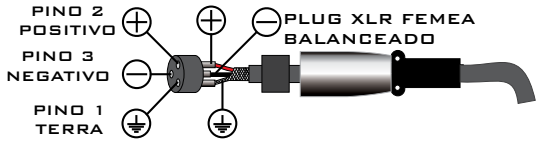
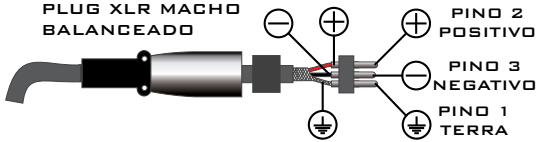

CONECTOR PHONE

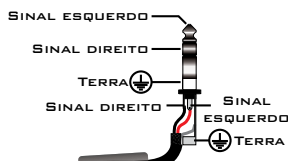

AUXILIAR SEND E RETURN

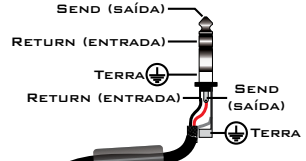

PLUG RCA

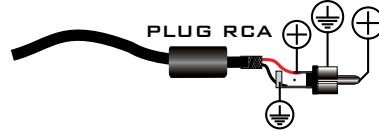

### CONFIGURAÇÃO DOS CONECTORES

XLR MACHO DE BASE

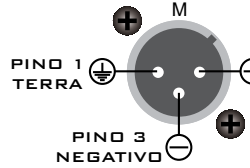

XLR FEMEA DE BASE



## EXEMPLO DE LIGAÇÃO

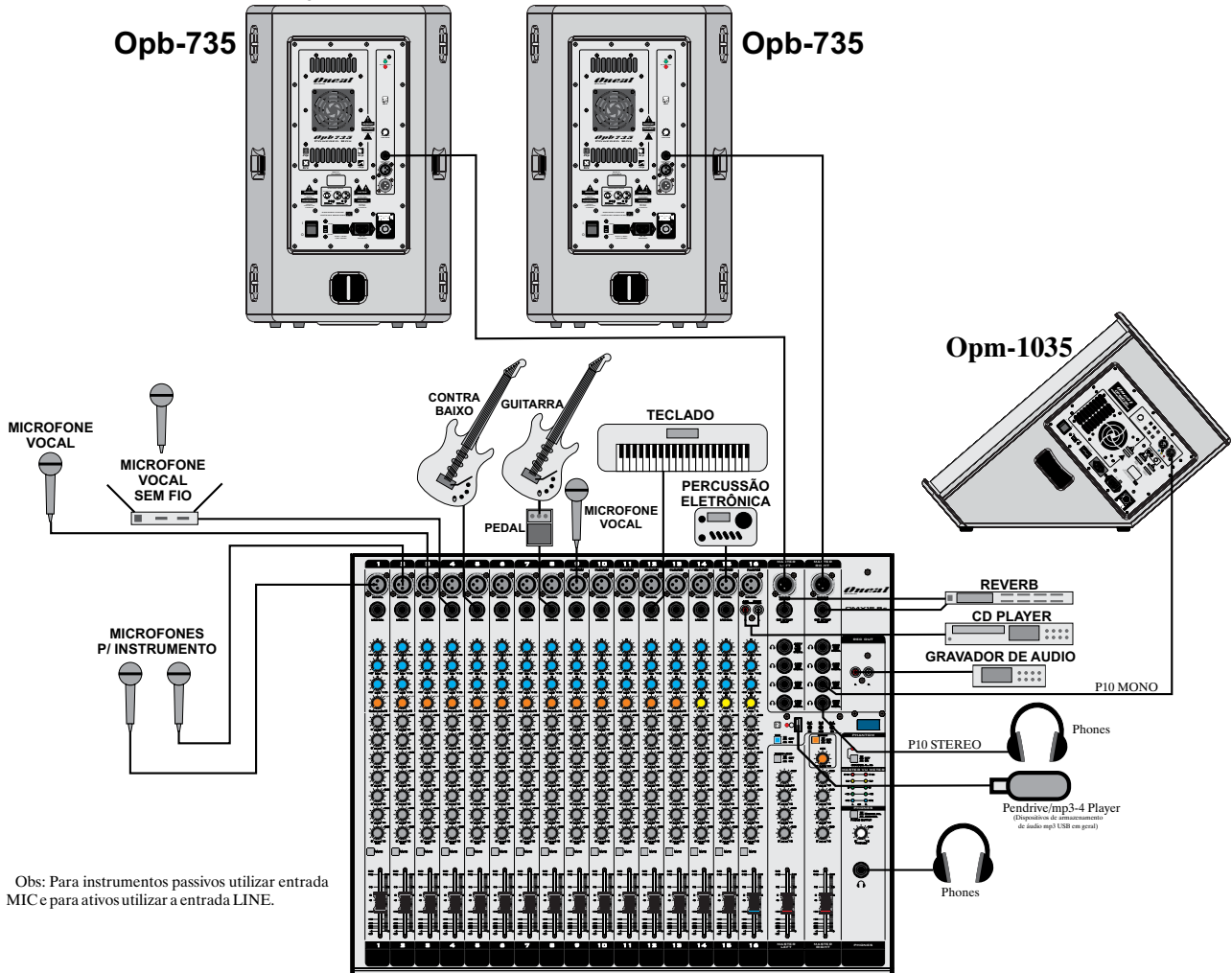

Obs: Para instrumentos passivos utilizar entrada MIC e para ativos utilizar a entrada LINE.



## ESPECIFICAÇÕES

OMX12.8e

OMX16.8e

OMX24.8e

Sensibilidade das entradas em dBu, posição dos potenciômetros deslizantes em 0dB (Saída Master 0dB)			
SENSIBILIDADE DE ENTRADA (MIC)	-25dB	-25dB	-25dB
SENSIBILIDADE DE ENTRADA (LINE)	0dB	0dB	0dB
SENSIBILIDADE DE ENTRADA (MIC) USB CHANEL	-25dB	-25dB	-25dB
SENSIBILIDADE DE ENTRADA (Cd/DVD/MP3-4)	-6,5dB	-6,5dB	-6,5dB
SENSIBILIDADE DE ENTRADA (EFFECT)	-10dB	-10dB	-10dB
Níveis de saídas em dBu posição dos potenciômetros em 0dB (Entrada Line 0dB)			
NÍVEL DE SAÍDAS MASTER	0dB	0dB	0dB
NÍVEL DE SAÍDAS AUXILIARES	0dB	0dB	0dB
NÍVEL DE SAÍDA EFFECT	0dB	0dB	0dB
NÍVEL DE SAÍDA REC OUT	0dB	0dB	0dB
Saídas para phones Aux.1 ao 8 e Master/ PFL			
POTÊNCIA DE SAÍDA PHONES 8 ohms L+R	100mW	100mW	100mW
POTÊNCIA DE SAÍDA PHONES 32 ohms L+R	210mW	210mW	210mW
POTÊNCIA DE SAÍDA PHONES 60 ohms L+R	270mW	270mW	270mW
RESPOSTA DE FREQUÊNCIA			
RESPOSTA DE FREQUÊNCIA	10Hz à 40kHz	10Hz à 40kHz	10Hz à 40kHz
THD+N (20Hz à 20kHz)	<0,04%	<0,04%	<0,04%
RELAÇÃO SINAL / RUÍDO MASTER OUT / INPUT	>90dB	>90dB	>90dB
IMPEDÂNCIA DE ENTRADA MIC (ohms) (UNBALANCED)	5K	5K	5K
CONTROLE DE GRAVES (LOW)	+/- 15dB 60Hz	+/- 15dB 60Hz	+/- 15dB 60Hz
CONTROLE DE MÉDIOS (MID)	+/- 15dB 2,5kHz	+/- 15dB 2,5kHz	+/- 15dB 2,5kHz
CONTROLE DE AGUDOS (HIGH)	+/- 15dB 15kHz	+/- 15dB 15kHz	+/- 15dB 15kHz
EQUALIZAÇÃO TURBO LOUD	GRAVES 77Hz 9dB - AGUDOS 13,3kHz 9dB		
V.U. INDICADOR DE NÍVEIS DE SINAL MASTER	SIM	SIM	SIM
RECURSO MONITOR / PFL (AUXILIAR 8)	SIM	SIM	SIM
CONTROLES DE VOLUME DOS CANAIS / MASTER'S 60MM	SIM	SIM	SIM
TECLA MUTE INDIVIDUAL POR CANAL	SIM	SIM	SIM
MP3/WMA PLAYER C/ ENTRADA USB	SIM	SIM	SIM
TENSÃO DE REDE	120V - 220V	120V - 220V	120V - 220V
CONSUMO MÁXIMO	23W	26W	28W
ALTURA	112mm	112mm	112mm
LARGURA	480mm	590mm	805mm
PROFUNDIDADE	455mm	455mm	455mm
PESO LÍQUIDO	8,6Kg	10,3Kg	13,5Kg

Obs: Devido às buscas e investimentos constantes que a ONEAL faz em tecnologia e desenvolvimento para melhoria de seus produtos, as especificações aqui constadas poderão ser modificadas sem prévio aviso.

**ADVERTÊNCIA!**  
 ESTE APARELHO PROPAGA ONDAS  
 SONORAS ACIMA DE 85 DECIBÉIS  
 PODENDO CAUSAR DANOS AUDITIVOS.

NR 15 - Anexo 1



## **CERTIFICADO DE GARANTIA**

### **INSTRUÇÕES PARA UM BOM USO**

- Antes de ligar este aparelho, leia com bastante atenção o manual do proprietário, pois nele encontrará respostas para a maioria de suas dúvidas;

Com o bom uso, temos a certeza que nossos aparelhos lhe proporcionarão excelentes resultados bem como tranquilidade, satisfação e confiança, pois todos nossos produtos são testados durante horas nos mais severos regimes antes de serem aprovados para o mercado. Por isso temos certeza que quando você comprar um aparelho da marca ONEAL, estará adquirindo um dos equipamentos mais confiáveis do mercado.

### **INFORMAÇÕES E NORMAS SOBRE A GARANTIA**

A ONEAL garante este produto contra eventuais defeitos de fabricação pelo prazo de 12 meses (1 ano) a contar da data de emissão da Nota Fiscal de compra para o primeiro adquirente.

Todas as peças mecânicas externas como: Pintura, Cabos, gabinetes, knobs e partes plásticas, possuem somente garantia legal de 90 dias, contados à partir da data de emissão da Nota Fiscal de compra para o primeiro adquirente.

Ao constatar qualquer defeito, o consumidor deverá procurar o posto de assistência técnica autorizada mais próximo. Somente o assistente técnico autorizado poderá examinar e reparar o produto. Ou entre em contato em um de nossos canais de contato do website [www.oneal.com.br](http://www.oneal.com.br) (destino: Assistência técnica) ou pelo e-mail [assistenciatecnica@oneal.com.br](mailto:assistenciatecnica@oneal.com.br).

Durante o prazo de garantia as peças e os componentes eventualmente defeituosos serão substituídos gratuitamente, bem como a mão de obra.

Gastos com transporte e entrega quando forem enviados aos nossos serviços autorizados para assistência técnica serão por conta e risco do comprador.

#### **1. Excluem-se da garantia as hipóteses a seguir expressas:**

- Acidentes da natureza;
- Defeitos decorrentes do desgaste natural do produto;
- A negligência e o mau uso pelo instalador / consumidor;
- Se o defeito for ocasionado por intervenção de pessoa não capacitada para a instalação ou não autorizada pelo fabricante para o reparo do produto;
- Se o produto for ligado à rede elétrica com voltagem imprópria;
- Se o produto tiver sofrido avarias durante o transporte, descargas elétricas, inundações, exposição a umidade ou qualquer outro resultante de caso fortuito, ou força maior;
- Trilhas de placas e potenciômetros quebrados.
- Queima de alto falante por excesso de distorção (mau uso)
- Corrosão, ferrugem, maresia, umidade ou líquidos derramados no aparelho.

#### **2. Esta garantia fica anulada quando:**

- O cartão de garantia não for preenchido corretamente e nem enviado à fábrica ou ao revendedor autorizado no prazo máximo de 15 (quinze) dias a partir da data da compra;
- Expirar o período normal de validade da garantia;
- O cartão de garantia for alterado, deformado ou rasurado por qualquer motivo;
- Qualquer parte deste equipamento for alterada sem a permissão ou conhecimento da fábrica;
- O aparelho for aberto ou apresentar sinais que indiquem que o equipamento foi violado, modificado ou alterado por qualquer pessoa não autorizada pela fábrica;
- O número de série e/ou o lacre de garantia forem removidos ou alterados.

#### **Atenção**

**A indústria não se responsabilizará caso aparelhos deixados nas lojas e revendedoras não forem encaminhados em prazo hábil à Assistência Técnica Autorizada, para que sejam efetuados os procedimentos de conserto e retornar no prazo total de trinta (30) dias ao consumidor.**

**A Oneal se responsabilizará somente após a abertura da ordem de serviços dos postos autorizados.**

**A Oneal reserva-se o direito de, a qualquer tempo, revisar, alterar ou descontinuar os produtos, inclusive as condições aqui descritas, sem que incorra qualquer responsabilidade ou obrigação para com a assistência técnica, revendedor, comprador ou terceiros**

# *Oneal*

AUDIO

INDÚSTRIA BRASILEIRA  
WWW.ONEAL.COM.BR

